



KONICA MINOLTA

bizhub 1843f

BE A GOOD OFFICE

もっと便利、もっと快適な
オフィスを創造。



A3 モノクロ複合機

1843f

モノクロ 18枚/分

Giving Shape to Ideas

メインは **A4** × **A3** ときどき

SOHOに	ショップに
バックヤード オフィスに	セキュリティ オフィスに



省設置スペースながらA3対応を可能とした独自のコンパクト設計にネットワーク機能も標準搭載。使いやすさと環境性能にも優れ、限られた設置場所の中でも対応力を高めたいというニーズにぴったりな1台です。

ネットワークスキャン機能を標準で利用可能。スキャンデータを効率良く配信でき、より一層便利になりました。



A3対応

ビジネス文書のほとんどはA4サイズでまかなえますが、A3サイズが必要となるシーンもあります。bizhub 1843fはそんな“ときどき”ニーズに応えます。

新発想のルーフカセット

原稿ガラス面の下に新発想の「ルーフカセット」を配置。マシン設計の常識を覆す斬新なレイアウトにより、コンパクトサイズのままA3サイズ of 用紙を給紙可能にしています。

手差しトレイからもA3給紙可能

A3サイズ of 用紙が給紙可能な手差しトレイを用意。定型サイズの自動検知を搭載し、用紙設定の手間を省きます。

最大給紙サイズ		最大読み取りサイズ	
ルーフカセット	A3	原稿ガラス	B4
手差しトレイ	A3	自動原稿送り装置	A3
標準カセット	A4		





コンパクト設計

A3利用可能ながらB4複合機と同等の幅502mm×奥行き585mmのコンパクトサイズ。デスクトップにもすっきり設置でき、オフィススペースの有効活用につながる省スペース設計です。



占有寸法：861mm×631mm 手差しトレイを開き、延長用紙トレイを引き出した状態
設置面積：450mm×538mm 床面に接している部分の大きさ

オプションの増設でフロアタイプに

最大B4サイズの内紙を300枚セット可能な給紙ユニットを2段増設可能です。専用台も用意し、フロアタイプとしても利用できます。



ルーフカセット	最大A3(100枚)	本体標準 最大 450 枚
手差しトレイ	最大A3(50枚)	
標準カセット	最大A4(300枚)	
給紙ユニット	最大B4(300枚)	オプション 最大 600 枚
給紙ユニット	最大B4(300枚)	
専用台		
		最大 1,050 枚

※給紙量は64g/m紙時

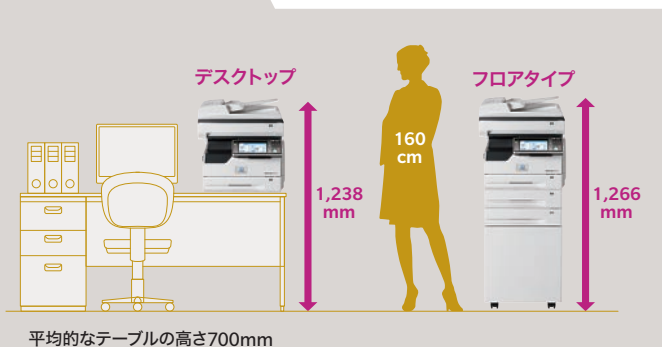

7インチタッチパネル

操作パネルには7インチの大型フルカラー液晶タッチパネルを搭載。大型&カラー表示ならではの表現力を活かし、視覚的に分かりやすく、誰もが使いやすい操作性を実現しています。

スタイラスペンで快適操作

宛先指定や文字入力など細かい操作に便利なスタイラスペンを付属。軽く正確なタッチで、使いやすさが向上します。

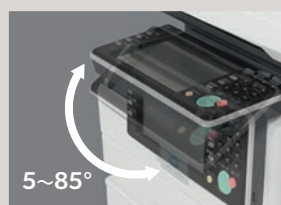
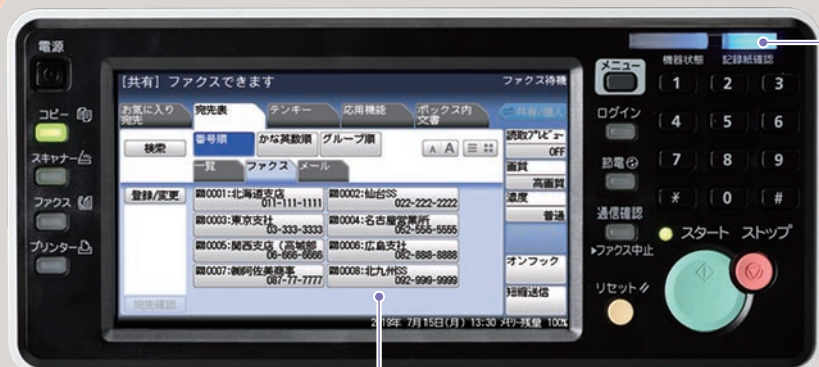

チルト機構で角度調整可能

操作パネルは5~85°の間でフリーストップで角度調整可能。設置場所やユーザーの目線に合わせて、使いやすい角度に調整できます。

使いやすい宛先選択

画面の大型化により、ファクスの宛先選択がさらに使いやすくなりました。「かな順」や「グループ毎」での宛先表示の並び変えや、1画面の表示件数を数パターンから選択可能です。

記録紙確認ランプ

ファクス受信時やプリント時に文書が印字されると、高輝度ランプでお知らせします。本体から離れている場所からでも、印字文書の有無をランプで確認できます。

SUPER G3 FAX

スーパーG3対応の高速電送、
コミュニケーションを円滑化。



読み取りプレビュー&受信ファクスプレビュー

ファクス送信前に読み取ったイメージをプレビューで確認。原稿の内容やセット方向などを予め確認できるため、文書の送信間違いなど誤送信を低減できます。また受信したファクスをメモリーに保存し、プレビューで確認してからプリントできます。さらにオプションのInformation server 7を搭載するとペーパーレス受信したファクスに加えて送信済み文書も閲覧可能。PCを起動せずに確認してプリントや削除、送信することができます。

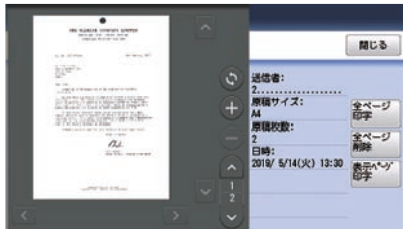

受信ファクスプレビュー画面

宛先表最大2,000件*登録可能

宛先表には標準で500件、最大2,000件*登録できます。宛先番号は0001~9999の任意の番号に登録でき、店舗コードで登録するなど利便性が高まります。

※オプションのInformation server 7装着時

お気に入り宛先

頻繁に利用する宛先を予め登録しておけばワンタッチで呼び出せます。お気に入り宛先は、最大10件登録できます。また、画面の文字が見えづらい場合は文字のサイズを拡大可能。操作の簡略化と視認性の向上で、作業効率が向上します。

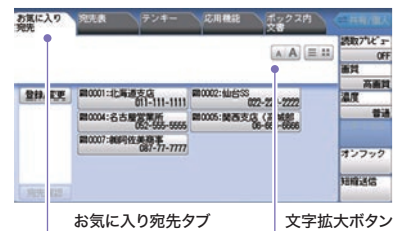

2回線マルチポート*

オプションの装着で1回線増設でき、2回線を活用した同時送受信で通信時間を短縮可能です。複数部門で共用利用することでFAX機器を1台に集約でき、省スペース化に貢献します。



主な ファクス 機能	<ul style="list-style-type: none"> ■600dpi超高画質 ■256階調ハーフトーン ■発信元選択:3件 ■送付案内書 ■宛先表件数:500件/2,000件* ■グループ送信:200グループ ■送信予約:100件
	<ul style="list-style-type: none"> ■順次同報:530件/4,060件* ■時刻指定送信 ■自動原稿送り装置/原稿ガラス混在送信 ■送信確認証 ■90度回転送受信 ■TEL/FAX自動切り替え ■代行受信:250件 ■ページ合成受信 ■両面受信 ■ダイレクトメール防止 ■自動配信 ■受信FAXプレビュー印字 ■Is文書閲覧プレビュー* ■セキュリティー受信 ■宛先/ダイヤル2度押し ■同報・グループ送信禁止 ■通信管理レポート/日報 ■2回線マルチポート* ■済スタンプ*

※オプション

COPY

コピーワークをより快適にする、クイックスタートと便利な機能。

クイックスタート&毎分18枚の生産性

節電モードからの復帰は約3秒、ファーストコピータイムも4.5秒で起動し、快適に使用できます。また、毎分18枚(A4ヨコ)の連続コピーで高い生産性を実現します。

カードコピー

名刺や免許証などの小サイズ原稿を表裏別々に読み取り、1枚の用紙にコピーします。カウンター業務などで便利です。

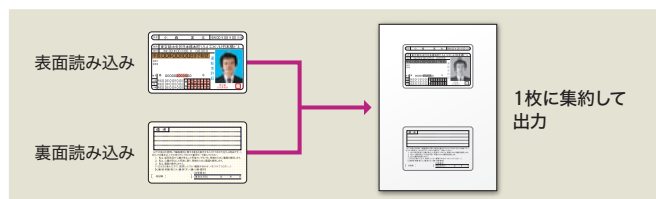

主な コピー 機能	<ul style="list-style-type: none"> ■原稿サイズ自動検知 ■ソート/回転仕分け(A4のみ) ■割り込み ■背景除去モード ■ミックス原稿(同系列) ■ページ集約(2/4/8 in 1) ■カードコピー ■マニュアル両面/小冊子コピー ■ブック原稿A3分割読み取り ■センターマーク/三つ折りマーク印字 ■仕上がりプレビュー ■鏡像コピー
-----------------	---

センターマーク・三つ折りマーク印字

用紙の縦横中央にパンチ穴を開ける際の目印となる「センターマーク」や三つ折りする際の目印となる「三つ折りマーク」を自動付加します。ファイリングや折り作業を効率化できます。(受信ファクスにも印字可能)

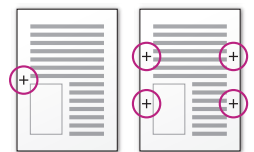

A3分割読み取り

A3原稿の左右半分づつを分割して読み取り、自動合成してA3用紙にコピーします。冊子など原稿送り装置で通紙できない原稿も、原寸でコピー可能です。

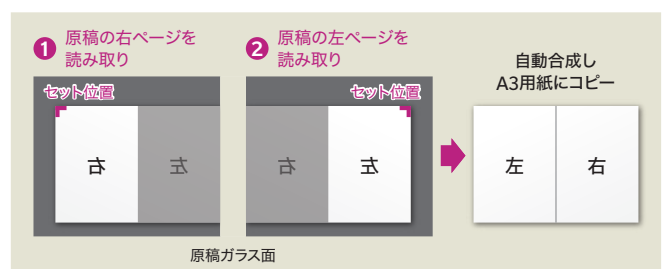

PRINT / SCAN

ネットワークスキャン機能も標準搭載。
オフィス文書を軽快にハンドリング。

ネットワークプリンター標準搭載

WindowsGDI対応のネットワークプリンターを標準装備。オフィスの共有プリンターとして活躍します。また、集約や両面、小冊子プリントなどの機能で紙の使用量削減に貢献します。さらに、高品質・多機能プリントを実現するPCLプリンター※にも対応可能です。 ※オプションのPCL拡張キット装着時

TWAIN対応フルカラースキャナー

ネットワーク対応の600dpiフルカラースキャナーを標準搭載。毎分フルカラー27枚/モノクロ42枚(A4ヨコ/片面/300dpi)の読み取り速度で、紙文書の電子化を促進します。

多様な宛先にスキャンデータを送信

E-mailやネットワーク上の共有フォルダー、FTPサーバーなど、さまざまな宛先に送信できます。簡単操作で情報共有を促進します。

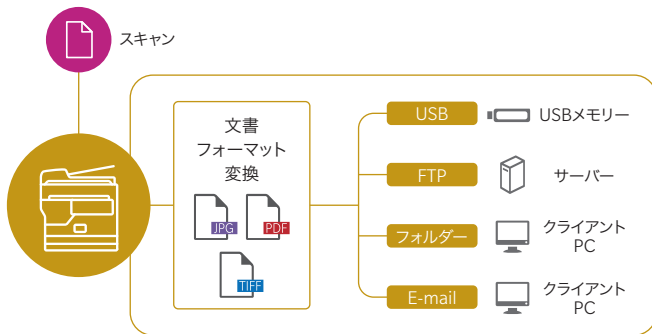

PDFScanMaker (同梱アプリ)

スキャンボックスに保存した文書をPDF形式などに変換しパソコンに取り込めるアプリケーションとして、PDFScanMakerを標準添付しています。

USBメモリー連携

「スキャン to USBメモリー」機能によりスキャン文書をUSBメモリーに直接保存。紙文書のデータをパソコンレスで、外出先など手軽に持ち運びできます。またUSBメモリー内のファイルを直接プリントできる「USBメモリー to プリント」機能も搭載しています。

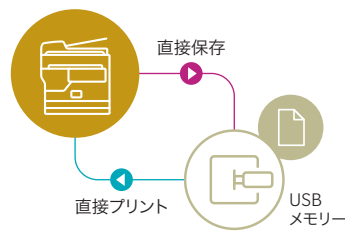

※USBメモリーの種類によっては正しく動作しない場合があります。
※直接プリントできる文書は最大20MBです。
※対応ファイル形式: (モノクロ文書の場合) 符号化方式がMH、MR、MMR、JBIGの文書、インターネットファクスで受信したTIFF形式の文書、本シリーズでスキャンしたTIFF形式、JPEG形式、またはPDF形式の文書(カラー文書の場合)本シリーズでスキャンしたTIFF形式、JPEG形式、またはPDF形式の文書。カラー文書でもモノクロ文書でプリントされます。オプションのInformation server 7装着時は、汎用PDF(モノクロ、カラー共)もプリントできます。

スキャン to カラープリンター

付属のアプリケーションを使用して、カラー原稿のスキャンデータをネットワーク上のカラープリンターから出力できます。

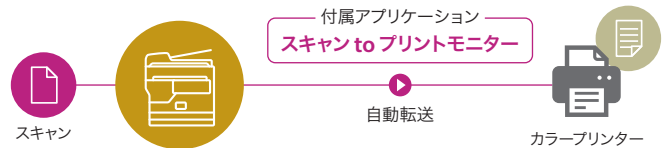

主なプリント機能	■不定形プリント ■表紙用紙選択 ■集約プリント(2/4/8 in 1) ■両面/小冊子印刷 ■とじしろ ■画像180°回転 ■トナーセーブ ■ソート/回転仕分け ■センターマーク/三つ折りマーク印字 ■セキュリティプリント
主なスキャン機能	■600dpiフルカラースキャナー ■TWAIN対応(スキャンボックス30件) ■ページ分割送信 ■暗号化PDF ■ファイル名編集 ■メール編集(件名/本文) ■Scan to USBメモリー ■Scan to ボックス*/E-mail/フォルダー/FTP/カラープリンター ■PDFScanMaker標準添付 ※オプションのInformation server 7装着時

MOBILE

モバイル端末との連携を高め、新しいワークスタイルを創出。

モバイル端末からダイレクトにプリント&ファクス返信

タブレットやスマートフォンからのダイレクトプリントや、自動配信された受信ファクスを外出先で確認・編集してダイレクトに返信できます。

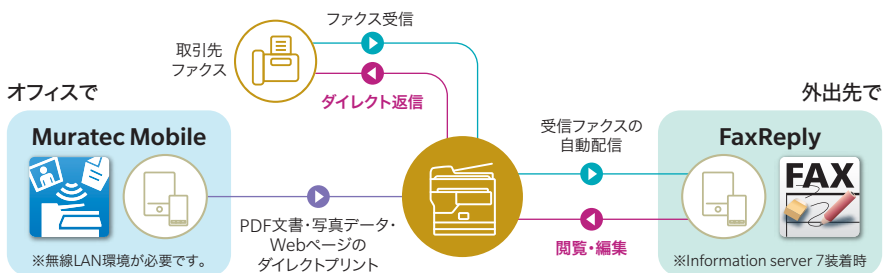

FAX SOLUTION

(オプション)

デジタルワークフローの確立でファクス業務を強力にサポート。

オプションのInformation server 7と連携し、様々な通信管理や保存データの配信・閲覧などをサーバーレスで運用可能。Webインターフェースを用いた分かりやすい画面とシンプルかつ直感的な操作性で、手軽に利用できます。オフィスのペーパーレス化やシームレスな情報共有を実現します。



受信ポップアップ&音声通知

ファクスやスキャンデータの受信時、プリント完了した際に、サムネイル付きのポップアップや音声で通知。リアルタイムで内容を確認できます。

ペーパーレスで自動配信

受信ファクスを予め設定した条件に従い指定のユーザーやE-mail宛先、共有フォルダーに自動配信。受信文書の仕分けや配布の手間を省き、スピーディーな情報共有を実現します。

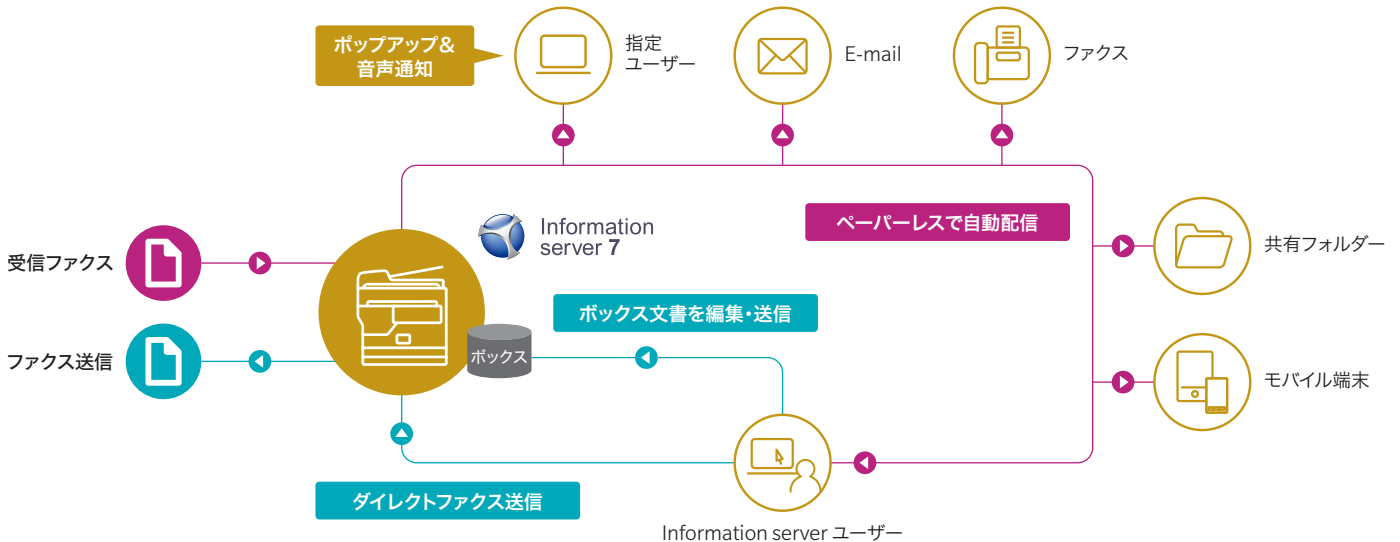

期限お知らせ設定

期限お知らせ機能を新たに搭載。文書ボックスの保存文書の中で、処理が必要なものについて予め「期限」を設定。その期限が来たらポップアップで通知したり、活動状況をWeb画面で一元管理できます。



ダイレクトファクス送信

パソコンで作成した文書やInformation server 7に保存した文書をダイレクトにファクス送信できます。原稿を出力する手間を省き、ペーパーレス化を促進します。また、イントラネット内の対応機器へは、IPアドレスを直接指定し送信可能です。



ボックス内文書の編集

保存文書は自動的にOCR処理*され、任意のキーワードで全文検索可能です。また、テキストやスタンプの追加・削除などの編集をパソコン上でいい、そのまま返信・転送できます。

*OCRの結果は100%ではなく、原稿の状態によって正しく処理できない場合があります。
*OCR検索対象はInformation server 7内の保存文書およびバックアップモード画面に表示された文書です。外部に転送・保存した文書はOCR検索できません。

主な Information server 7 機能	■インターネットFAX ■ペーパーレスFAX送受信 ■受信文書自動配信 ■サブボックス振り分け ■文書サムネイル表示/カレンダー表示
	■通信・プリントジョブ/履歴管理 ■保存文書バックアップ ■ボックス文書操作(送信/転送/印字/保存/削除/お知らせ設定)
	■画像編集(テキスト、スタンプ、図形、修正液他) ■文書OCR検索 ■FaxReply対応

SECURITY

安全な文書配信と情報管理を支える、高度なセキュリティー機能。

ファクスセキュリティー

情報通信ネットワーク産業協会のファクスセキュリティー「FASEC1」に対応。その他誤送信を抑止するさまざまなセキュリティー機能を搭載しています。



■ダイヤル2度押し

送信開始前に宛先番号の再入力画面が表示されます。入力ミスがないかを確認でき、誤送信を抑止します。

■機能プロテクト

テンキー入力による送信や管理者以外の宛先表変更を制限するなど、きめ細かくプロテクトをかけることができます。

■IDチェック送信

入力したファクス番号と送信先番号の下4桁を照合し、一致した場合はみ送信します。

■同報・グループ送信禁止

主なファクスセキュリティー機能

- IDチェック送信
- 宛先2度押し
- ダイヤル2度押し
- 宛先確認
- セキュリティー受信
- 同報送信OFF/ON
- パスコードボーリング
- ダイレクトメール防止
- ダイヤルトーン検出
- 通信管理レポート/日報

セキュリティープリント

認証ユーザーを指定してプリント指示すると、文書は本体メモリーに蓄積され操作パネルでユーザー認証を行うまで出力されません。重要な文書を第三者に見られたくない場合や、出力紙の置き去りを抑止します。



ユーザー認証

第三者の不正利用を抑止するユーザー認証システムを搭載。ユーザーID/パスワード入力のほか、オプション装着でFeliCaなどの非接触ICカード※による認証にも対応可能です。社員証などと連動させたセキュアな管理体制を構築できます。



※オプションのICカード認証装置とICカード認証装置取付キットが必要です。非接触ICカード方式はFeliCaとMifareに対応しています。なお本オプション装着時は「スキャン to USBメモリー」および「USBメモリー to プリント」機能を使用できません。

ユーザー使用状況管理

ユーザーやグループごとの使用状況を集計できます。各機能での使用枚数や両面・集約プリント利用などのレポートを管理できます。

ユーザー使用状況管理 > プリント使用管理 [ユーザー] [集積]							
ユーザー	両面	集約	トナー節約	大サイズ	コピー(ページ) その他	大サイズ	プリント(ページ) その他
合計	3%	0%	0%	4722	15265	6	447
ゲスト	3%	0%	0%	4722	15264	6	415
ユーザー-001	0%	0%	0%	0	0	0	16
ユーザー-002	0%	0%	0%	0	0	0	6
ユーザー-003	0%	0%	0%	0	0	0	10

ユーザー送信履歴保存※

ユーザーがファクス送信した原稿を保存して一元管理できます。「誰が」「いつ」「どこに」「何を」といった送信履歴を把握でき、リスクマネジメントに有効です。

※オプションのInformation server 7装着時



ECOLOGY DESIGN

消費電力を削減、最大限に配慮された環境性能。

節電モード

一定時間本体を使用しない場合は節電モードへ切り替わり、消費電力を抑えます。TEC値※は0.28kWhを実現しました。

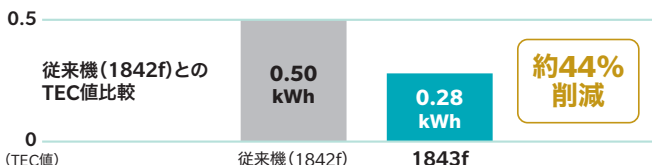

※国際エネルギースタープログラム Ver.3.0で定められた測定法による数値 ※従来機は換算値

最小電力モード搭載

夜間などは最小電力モードにタイマーで移行。待機電力0.19Wの低電力で着信ファクスのみに対応します。

※オプションのInformation server 7、ヒーターキット(スキャナー用)、ICカード認証装置のいずれかを装着時は設定できません。

各種環境基準・認定に適合しています。



エコマーク商品
省エネ・3次設計
エコマーク認定番号
16 155 095



bizhub 1843fの主な仕様

基本機能/コピー機能

形式	デスクトップ
読取り解像度	600dpi×600dpi
書き込み解像度	600dpi×600dpi
解調数	256階調
メモリー容量	ファクス32MB コピー 58MB
複写原稿	シート、ブック
最大原稿サイズ	自動原稿送り装置から:最大A3 原稿ガラス面から:最大297×364mm
複写サイズ	用紙サイズ ルーファセット: A3, B4, A4, B5 標準カセット(1段目): A4, B5ヨコ, A5ヨコ 給紙ユニット(オプション): B4, A4, B5ヨコ, A5ヨコ 手差しトレイ: A3, B4, A4, B5, A5, はがき(幅100mm×長さ148mm)、角形2、長形3、長形4、洋形4、不定形紙(長さ: 140~432mm×幅: 90~297mm) ^{※1} 画像欠け幅 先端/後端: 3mm 手前/奥側: 3mm
ウォームアップタイム	27.0秒以下(23℃, 定格電圧時) ※キー操作受付までの時間: 約13秒
ファストコピータイム ^{※2}	4.5秒以下
連続複写速度 ^{※3}	A4 A4ヨコ: 18枚/分, A4タテ: 18枚/分 B5 B5ヨコ: 18枚/分, B5タテ: 19枚/分 B4 18枚/分 A3 16枚/分
複写倍率	固定 等倍 1: 1±1.5% 拡大 1: 1.15/1.22/1.41 縮小 1: 0.86/0.81/0.70 ズーム 25~400% (1%単位で設定可能)
給紙方式/給紙量 (64g/m)	標準 ルーファセット: 100枚+標準カセット: 300枚×1段+手差しトレイ: 50枚 オプション 給紙ユニット: 300枚×2段 最大給紙容量 1,050枚
対応用紙質量 ^{※4}	カセット: 60~90g/m ² , 手差しトレイ: 60~160g/m ²
排紙容量	A4: 150枚 A3: 50枚 (普通紙)
連続複写枚数	1~999枚
両面コピー	カセット給紙時: A3, B4, A4, B5タテ 手差し給紙時: A3, B4, A4, B5, A5タテ 対応用紙質量: カセット: 60~90g/m ² , 手差しトレイ: 60~160g/m ² (原稿は表裏を分けて読み込ませる必要があります。)
電源	AC100V±10% 50/60Hz共用
待機電力	待機時: 60W 節電モード(モード1): 14W, 節電モード(モード2): 0.5W (最小電力モード時: 0.19W ^{※5})
最大消費電力 ^{※6}	910W以下(フルオプション時)
エネルギー消費効率 ^{※7}	48kWh/年 区分: 複合機c
大きさ(幅×奥×高)	502×585×538mm (パネル角85度とき)
機械占有寸法(幅×奥)	861×631mm (手差しトレイを開き、延長用紙トレイを引き出した状態。突起部除く)
質量	約32.6kg (消耗品を除く)

※1 用紙サイズは、縦と横の比率が2.5倍以内に取りまくるように設定してください。
※2 A4ヨコ、等倍、1段目標準カセット、原稿ガラス使用時 ※3 連続複写速度は、使用条件により低下する場合があります。
※4 使用条件によっては正しく印刷できない場合があります。
※5 オプションのInformation server またはヒーターキット(スキャナー用)、またはICカード認証装置装着時は設定できません。
※6 最大消費電力の値は、起動時や定着ヒーター通電時の瞬間ピークの消費電力ではありません。
※7 省エネ法(平成25年3月1日付)で定められた複写機・複合機別の測定方法による数値

自動原稿送り装置仕様(標準装備)

原稿送り装置の種類	自動原稿送り装置
原稿サイズ	1枚読取り <最大>コピー時: 幅297×長さ420mm ファクス送信/スキャン600dpi読取り時: 幅297×長さ500mm ファクス送信/スキャン600dpi以外の読取り時: 幅297×長さ900mm <最小>幅120×長さ100mm
連続読取り	<最大>幅297×長さ420mm <最小>幅148×長さ210mm
原稿種類	1枚読取り 35~128g/m ² 連続読取り 52~105g/m ²
原稿積載量	A4以下: 50枚, B4: 40枚, A3: 30枚
原稿交換速度(A4ヨコ)	26枚/分(A4ヨコ, 600dpi, モノクロ)
電源	本体より供給

プリンター機能(標準装備)

形式	内蔵型
連続プリント速度	本体仕様に基づき
解像度	600dpi×600dpi
メモリー容量	本体仕様に基づき
ページ記述言語	標準 オプション ^{※1} PCL 5e, PCL XL PCL 5e ^{※1} PCL XL ^{※1}
内蔵フォント	日本語2書体(MS明朝, MSゴシック)、欧文80書体 欧文80書体
対応プロトコル	TCP/IP (LPR (IPv4), Port9100), IPP ^{※2} , SNMP
対応OS ^{※3}	Windows 10 ^{※1/11} ^{※4} Windows Server 2012/2012 R2/2016/2019/2022
インターフェース	Ethernet 10BASE-T, 100BASE-TX, 1000BASE-T, USB2.0
エミュレーション	HP LaserJet 4250n ^{※1}

※1 オプションのPCL拡張キットが必要です。 ※2 オプションのInformation server 7装着時のみ
※3 最新の対応OSは弊社ホームページをご覧ください。 ※4 32ビット(x86)/64ビット(x64)環境に対応

本体標準価格(標準搬入設置料)〈税別〉

bizhub 1843f 789,800円(35,000円)

※上記搬入設置料はコニカミノルタジャパン株式会社設置した場合の実費例です。
※税率を指定して搬入作業を実施する場合、別途5,000円(税別)が必要となります。
※特殊作業(階段作業、クレーン使用等)、移設による搬出・搬入、休日/時間外、遠隔地作業については、別途料金が必要となります。

ご注意

●ご使用前に取扱説明書をよくお読みの上、正しくお使いください。●表示された正しい電源・電圧でお使いください。 ●アース接続を確実に行ってください。故障や漏電の場合、感電するおそれがあります。●水気、湿気、湯気、ほこり、油煙等の多い場所に設置しないでください。火災、感電、故障などの原因となることがあります。 ●給紙キャビンおよび専用デスク装着時は必ず付属の固定脚を取付け設置してください。
--

※KONICA MINOLTAロゴ、シンボルマーク、Giving Shape to Ideas、bizhub、bizhubロゴは、コニカミノルタ株式会社の登録商標または商標です。※WindowsおよびWindows Serverは、米国Microsoft Corporation.の米国およびその他の国における登録商標です。※iPad、iPhoneは、Apple Inc.の米国およびその他の国における登録商標または商標です。※iPhoneの商標は、アイホン株式会社ライセンスに基づき使用されています。※OSの商標は、Ciscoの米国およびその他の国のライセンスに基づき使用されています。※Google、Androidは、Google Inc.の商標または登録商標です。※Evernoteは、米国のEvernote Corporationの米国およびその他の国における登録商標または商標です。※Wi-Fi、NET FAX Direct、SMTP及びASICS 1は、一般社団法人情報通信ネットワーク産業協会の登録商標です。※Ethernetは富士ゼロックス株式会社の登録商標です。※その他のブランド名および製品名は各社の登録商標または商標です。※製品の仕様・外観・価格等は予告なしに変更する場合があります。※このカタログに掲載の商品の色調は印刷のため実物と異なる場合があります。※このカタログに掲載の録音/パネルの画面はA×Cに合致です。※このカタログは事業者向けの商品・サービスの情報を提供しております。記載の価格には消費税が含まれておりませんので、ご購入の際は別途申し受けます。※本体価格には、消耗品類、その他関連商品は含まれていません。※bizhub 1843fをご購入の際は保守サービスとの契約を締結していただきます。詳細については販売担当にお問い合わせください。※保守サービスのために必要な補修用消耗品等の最低保有期間は複写機の製造中止後7年間です。※このカタログに記載されている商品は国内仕様のため海外では使用できません。※万が一、Information server 7に不具合が発生した場合は、蓄積されたデータが消失することがあります。データの消失による直接、間接の損害については責任を負いかねますので、あらかじめご了承ください。(長期保存の場合は、パソコンに引き取り、運用することをお勧めします)

コニカミノルタ情報機器事業の生産事業所およびその生産関係会社の全てにおいてISO14001を取得しています。また、国内販売会社の全拠点でも認証を取得しています。

国内総販売元

コニカミノルタ ジャパン株式会社
〒105-0023 東京都港区芝浦1-1-1

お客様相談室 **0120-805039**

受付時間は土、日、祝日を除く9:00~12:00、13:00~17:00でお受けします。

おことわり 確認のためお問い合わせ内容を録音させていただきます。ご了承ください。
消耗品・修理・保守・サービスに関するお問い合わせは、ご購入いただいた当社販売店へご連絡ください。

製品についての詳しい情報は、インターネットでご覧いただけます。<https://konicaminolta.com>

スキャナー機能(標準装備)

形式	フルカラー・スキャナー
読取りサイズ	自動原稿送り装置に準ずる
読取り解像度	600dpi×600dpi、300dpi×300dpi、200dpi×200dpi
原稿読取速度	カラー: 27枚/分、モノクロ: 42枚/分(いずれもA4ヨコ、300dpi時)
インターフェース	Ethernet 10BASE-T, 100BASE-TX, 1000BASE-T, USB2.0
対応プロトコル	TWAIN, HTTP, CIFS (SMB), FTP, SMTP, SMTPS
出力フォーマット	TIFF、JPEG、PDF
対応OS ^{※1}	Windows 10 ^{※1/11} ^{※2} Windows Server 2012 ^{※3} /2012 R2 ^{※3} /2016 ^{※3} /2019 ^{※3} /2022 ^{※3}

※1 TWAINドライバーの対応OS。最新の対応OSについては、弊社ホームページでご確認ください。
※2 32ビット(x86)/64ビット(x64)環境に対応 ※3 ネットワークのみ使用できます。

ファクス機能(標準装備)

伝送規格	スーパー G3、G3
適用回数	一般加入回数
通信解像度	超高画質: 600dpi×600dpiまたは16dots/mm×15.4mm/mm ^{※1} 高画質: 8dots/mm×7.7mm/mm 標準: 8dots/mm×3.85mm/mm 写真: 8dots/mm×7.7mm/mm
通信速度	33600/31200/28800/26400/24000/21600/19200/16800/14400/12000/ 9600/7200/4800/2400bps (自動切替)
符号化方式	MH, MR, MMR, JBIG
送信原稿サイズ	A3, B4, A4
記録サイズ	A3, B4, A4, B5, A5
伝送時間	2秒台 ^{※2}
短縮ダイヤル	500件
グループ登録	200件
順次同報通信	最大530件(オプションのInformation server 7装着時: 最大4,060件)

※1 該当モードを持たない装置とは送信できません。
※2 A4判700字程度の原稿を、標準画質(8×3.85mm/mm)、スーパー G3モード(ITU-T.V.3準拠、33,600bps)で送ったときの時間です。これは画像情報のみで電送速度で通信の制御時間は含まれていません。なお、実際の通信時間は原稿の内容、相手機種、回線の状態により異なります。G3モードの通信(同1原稿を14,400bpsで送ったとき)では6秒台になります。

インターネットファクス機能(オプションのInformation server 7装着時)

通信プロトコル	送信: SMTP/ESMTP 受信: SMTP/POP3 (ITU-T.T.37 Simpleモード、Fullモードに対応)
送信原稿サイズ	A3, B4, A4
解像度	超高画質: 600dpi×600dpiまたは16dots/mm×15.4mm/mm ^{※1} 高画質: 8dots/mm×7.7mm/mm 標準: 8dots/mm×3.85mm/mm
データフォーマット	TIFF-S, TIFF-F, PDF

※1 該当モードを持たない装置とは送信できません。

Information server 7仕様(オプション)

動作ブラウザ	Microsoft Internet Explorer 11、Microsoft Edge 90.0、Mozilla Firefox 89、Safari 14.1.1
対応環境	対応ブラウザおよび各ドライバー・ユーティリティが動作するWindows環境
メモリー ^{※1}	4GB
番帳枚数	約10,000枚 A4標準原稿の場合
宛先表登録件数	2,000件 グループ: 200件
登録可能ユーザー数	200ユーザー
LDAP対応サーバー	Active Directory: Windows Server 2012/2016/2019/2022、OpenLDAP on Linux
対応認証サーバー・プロトコル	Active Directory: Windows Server 2012/2016/2019/2022、Kerberos v5

※1 画像メモリー領域は約1GBです。

Muratec Mobile/Fax Reply 端末仕様(連携アプリケーション)

対象デバイス	iPhone4S以降のiPhone、iPad2以降のiPad/iPad miniシリーズ Android OS搭載のスマートフォン/タブレット ^{※1,2}
対応OS	iOS 8.0以降 Android OS 4.0.3以降

※1 Google Play対応の端末のみ ※2 動作検証はNexus7(2013)で実施

寸法図(単位: mm)

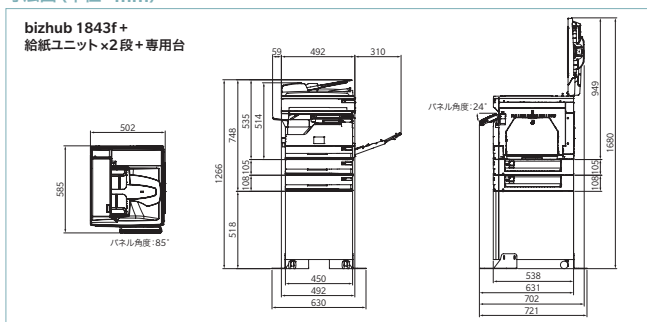

複写機・複合機・プリンターのサプライ製品の安全データシート(SDS, Safety Data Sheet)をインターネット上に掲載しております。
お使いいただく前に内容をご確認ください。
<https://konicaminolta.jp/pr/msds/>

お問い合わせは、当社へ。



このカタログには植物油インキを使用しています。



KONICA MINOLTA

bizhub 1843f

本紙は事業者向けの商品・サービスの情報を提供しております。記載の価格、料金には消費税が含まれておりません。ご購入の際は別途申し受けます。

■ オプションシステム & 価格表



ハンドセット…10,000円

済スタンプ(ユニット)
…5,000円

済スタンプ(交換用/ピンク)
…1,000円

ICカード認証装置取付キット
…8,000円

ICカード認証装置
[AU-201S]…59,800円

ヒーターキット(スキャナー用)
…15,000円

ヒーターキット(給紙ユニット用)
…22,000円



給紙ユニット…50,000円

※最大2段まで増設できます。

bizhub 1843f

[ルーフカセット1段+標準カセット1段+
マルチ手差し]

…789,800円

(1,000枚相当のスタートナー1個付)

PCL拡張キット
[OP-900]…60,000円

Information server 7キット※
[WS-950]…198,000円

2回線キット※
[AL-900]…120,000円

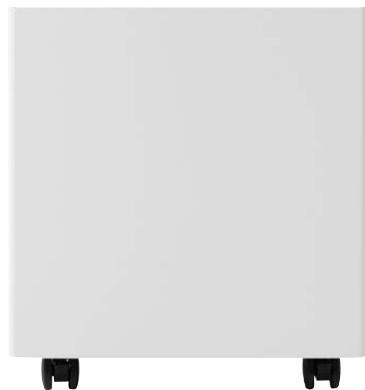

専用台…46,000円 ※固定脚付き



※Information server 7[WS-950]と2回線キット[AL-900]は、同時装着できません。

■本体標準価格 bizhub 1843f …………… 789,800円(標準搬入設置料金35,000円) <税別>

オプション	標準価格(税別)	取付料金(税別)	備考	
給紙ユニット	50,000円	5,000円	2段/3段目カセット、給紙容量300枚	
専用台	46,000円	2,500円	固定脚付き	
PCL拡張キット	OP-900	60,000円	5,000円	PCLプリンター拡張。PCL5e、PCL6(XL)対応
Information server 7キット*	WS-950	198,000円	10,000円	PC-FAX送受信/インターネットFAX/ダイレクトSMTP送信機能拡張
2回線キット*	AL-900	120,000円	5,000円	スーパーG3FAX、2回線目拡張
ハンドセット		10,000円	2,500円	
ICカード認証装置	AU-201S	59,800円	2,500円	取付けには、ICカード認証装置取付キットが必要
ICカード認証装置取付キット		8,000円	AU-201S取付料金に含む	
ヒーターキット(給紙ユニット用)		22,000円	2,500円	寒冷地対策用
ヒーターキット(スキャナー用)		15,000円	2,500円	寒冷地対策用
済スタンプ(ユニット)		5,000円	2,500円	済スタンプ使用時に必要
済スタンプ(交換用/ピンク)		1,000円	-	1個入り。スタンプ可能枚数:約10,000枚

※Information server 7[WS-950]と2回線キット[AL-900]は、同時装着できません。 ※上記搬入設置料・取付料金は、コニカミノルタジャパン株式会社が設置した場合の実費例です。
※時間を指定して搬入作業を実施する場合、別途5,000円(税別)が必要となります。 ※特殊作業(階段作業、クレーン使用等)、移送による搬出・搬入、休日/時間外、遠隔地作業については、別途料金が必要となります。

■クライアント環境設定料

サービス名	設定料金(税別)	サービス内容
コニカミノルタ提供プリンタードライバー設定	2,000円/台	コニカミノルタが提供するプリンタードライバーインストールの設定作業および動作確認(LAN/USB接続)
スキャナー設定	2,500円/台	スキャナー設定および動作確認

■アプリケーションソフトウェアインストール料

サービス名	設定料金(税別)	サービス内容
コニカミノルタ提供ソフトウェアインストール	2,500円/台	コニカミノルタが提供する複合機バンドルアプリケーションソフトウェアのインストールと設定作業および動作確認
アプリケーションソフトウェアインストール	2,000円/台	指定アプリケーションソフトウェアのアンインストール(アンインストール機能付きのものに限る)

※上記のオプション取付料金、クライアント環境設定料およびアプリケーションインストール料は、コニカミノルタジャパン(株)が設置した場合の実費例です。

■保守サービス

bizhub 1843fをご購入の際には、保守サービスシステムとしてコピーキットシステム契約またはスポット契約のいずれかを選択していただきます。

■コピーキットシステム

コピーキットシステムをご契約いただきますと、下記キットをご購入(但しドラムユニットは貸与)いただくことによって保守サービスを実施いたします。機械が万一故障した場合は、専門のサービス技術者が訪問し修理いたします。必要に応じて故障個所以外の調整やドラムユニット、部品の交換を行います。

コピーキットシステム料金(税別)

名称	使用可能プリント	標準価格
1843f コピーキット	A4 6%標準原稿 3,000カウント相当分 ※コピー、FAX、プリンター出力時の合計カウント	24,000円
	A4 6%標準原稿 6,000カウント相当分 ※コピー、FAX、プリンター出力時の合計カウント	45,000円

*ドラムユニットの貸与料、部品の交換、調整に必要な費用及び保守サービス料金は、左記のキット価格に含まれております。但し、用紙代は含まれておりません。
*ご契約終了時は、ドラムユニットをご返却していただきます。
*キットシステム契約の有効期間はお申込日から2年間とし、以後部品・資材の供給終了のご案内を差し上げるまで、同一条件にて1年毎に自動延長となります。
但し、多年経過その他使用状態により保守サービスの提供が困難と当社またはサービス実施店が認めた場合は自動延長の対象外となります。また、その場合コピーキット価格を改定させていただく場合がございます。また、機器の部品または資材等の供給が終了となった場合は、事前にその旨を通知させていただき次回契約更新が最終の更新となります。
詳細につきましては、販売担当者にお問合せください。
*第三者既使用機は除きます。
*記載の価格、料金には消費税が含まれておりません。ご請求の際は別途申し受けます。

■スポットシステム

機械の修理とドラムユニット、トナー、部品、その他の関連商品の供給および交換をお客様のご要請の都度、有償でお引受けするシステムです。ドラムユニット、トナー、部品、その他の商品をお買い上げいただけます。詳細につきましては、販売担当者にお問合せください。

<国内総販売元>

コニカミノルタ ジャパン株式会社
〒105-0023 東京都港区芝浦1-1-1